

PRODUKTDATENBLATT

DL SLIM SQ 105 6 W 6500 K WT

DOWNLIGHT SLIM SQUARE | Flache Downlightleuchten mit integriertem Treiber, quadratisch



Anwendungsgebiete

- Direkter Ersatz für Leuchten mit Kompaktleuchtstofflampen
- Allgemeinbeleuchtung
- Öffentlicher Raum
- Treppenhäuser
- Flure
- Eingangsbereiche
- Geschäfte

Produktvorteile

- Sehr schlankes Gehäuse
- Niedrige Installationstiefe
- Hohe Lichtausbeute
- Bis zu 60 % Energieersparnis (im Vergleich zu Leuchten, die Kompaktleuchtstofflampen nutzen)
- Sehr homogenes Licht
- Funktionales Design
- Einfache Installation mit schnellem Anschluss
- Einfache Installation dank integriertem Treiber

Produkteigenschaften

- Schmäler sichtbarer Rahmen
- Anschlussbox mit Steckklemme für werkzeuglosen Anschluss



– Lichtleiter aus vergilbungsfreiem PMMA für lange Lebensdauer

Technische Daten

Elektrische Daten

Nennleistung	6,00 W
Nennspannung	220...240 V
Netzfrequenz	50...60 Hz
Nennstrom	58 mA
Einschaltstrom	6 A
Einschaltstromdauer T_{h50}	120 μ s
Max. Anzahl der Leuchten Leitungsschutzschalter B16	72
Max. Anz. Leucht. an Sicherungsaut. C10 A	60
Max. Anzahl der Leuchten Leitungsschutzschalter C16	96
Netzleistungsfaktor λ	0,50
Oberschwingungsgehalt	< 20 %
Schutzklasse	II
Betriebsart	Integrierter LED-Treiber

Photometrische Daten

Lichtstrom	430 lm
Lichtausbeute	70 lm/W
Farbtemperatur	6500 K
Lichtfarbe (Bezeichnung)	Kaltes Tageslicht
Farbwiedergabeindex Ra	> 80
Standardabweichung des Farbabgleichs	< 6 sdc _m
Lichtstärke	-
Flimmer-Messgröße (Pst LM)	-
Messgröße für Stroboskop-Effekte (SVM)	-
Photobiologische Risikogruppe gemäß EN62778	RG0
Photobiologische Risikogruppe gemäß EN62471	RG0
Ausstrahlungswinkel	120 °

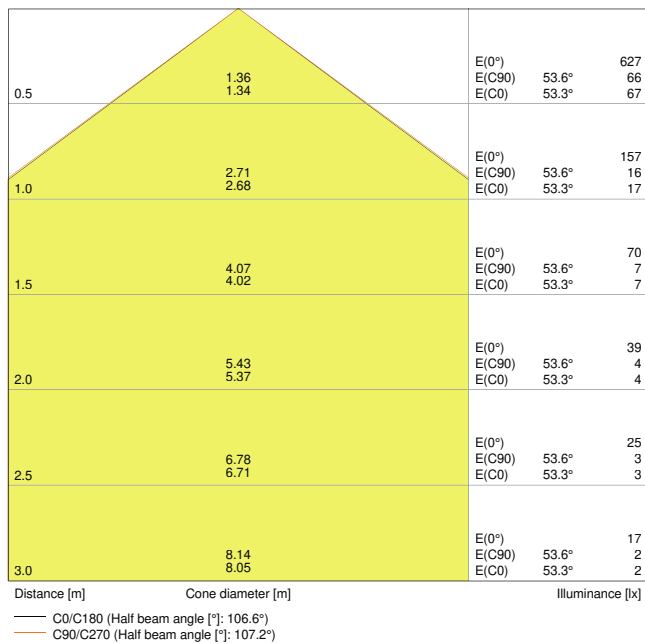

4058075052505 DL SLIM SQ105 6W 6500K WT IP20

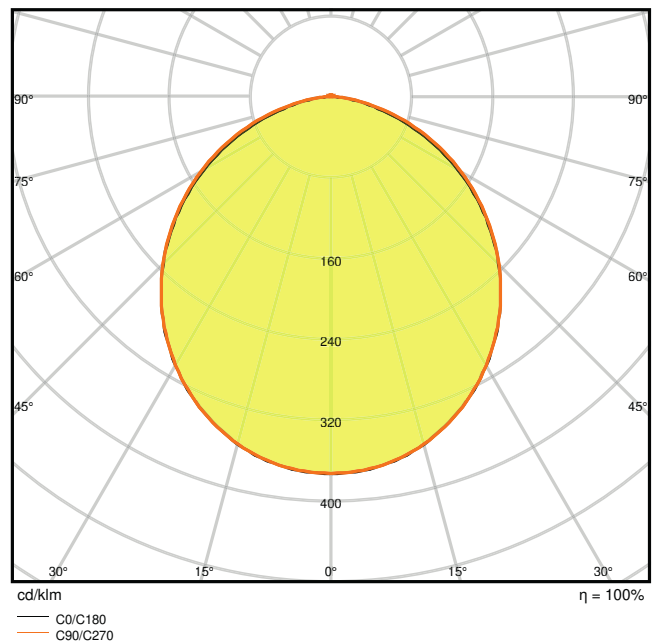

4058075052505 DL SLIM SQ105 6W 6500K WT IP20

Maße & Gewicht

Länge	118,00 mm
Breite	118,00 mm
Höhe	30,00 mm
Produktgewicht	172,00 g

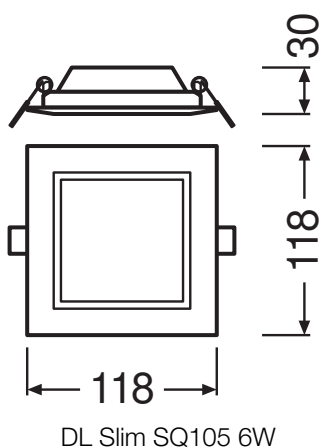

Materialien & Farben

Produktfarbe	Weiß
Gehäusefarbe	Weiß
RAL-Nummer	RAL 9016
Gehäusematerial	Polycarbonat (PC)
Material Abdeckung	Polycarbonat (PC)
Material der lichtemittierenden Fläche	Polycarbonat (PC)
Glühdrahtprüfung nach IEC 60695-2-12	650 °C
Quecksilbergehalt der Lampe	0.0 mg

Anwendung & Installation

Umgebungstemperaturbereich	-20...+50 °C
Lagertemperaturbereich	-30...+70 °C
Anschlussart	Schraubenloser Anschluss, 2-polig
Schutzart	IP20
Schutzklasse IK (Stoßfestigkeitsgrad)	IK03
Dimmbar	Nein
Montageart	Einbau
Montageort	Decke / Wand
Anwendungsumgebung	Innenanwendungen
Einbaulänge	105.00 mm
Einbaubreite	105.00 mm
Einbautiefe	50,0 mm
Mit Leuchtmittel	Ja
Austauschbare Lichtquelleneinheit	Nein

Lebensdauer

Lebensdauer L70/B50 bei 25 °C	30000 h ¹⁾
Lebensdauer L80/B10 bei 25 °C	20000 h ¹⁾
Lebensdauer L80/B50 bei 25 °C	20000 h
Lebensdauer L90/B10 bei 25 °C	12000 h
Anzahl der Schaltzyklen	50000

¹⁾ t[h]: L70 / B50 @ 25 °C (Ta), t[h]: L80 / B10 @ 25 °C (Ta), t[h]: L90 / B10 @ 25 °C (Ta)

Vorschaltgerät

Ausgangsstrom	180 mA
---------------	--------

EVG - Ausgangs-Rippelstrom	< 6.5 %
----------------------------	---------

Zertifikate & Standards

Normen	CE / CB / EAC
Leuchte mit begrenzter Oberflächentemperatur "D-Zeichen"	Nein
Ballwurfsicher	Nein
EPD	LEDV-00043-V01.01-EN
Austauschbare Lichtquelle (EPREL)	Nicht austauschbar

Zusätzliche Produktdaten

Anzahl Leuchtmittel	Not relevant
BEG förderfähig	Nein

Optionales Zubehör

Produktbild	Produktname	EAN
	DL SLIM FRAME SQ 105 WT	4058075079397



TECHNISCHE AUSSTATTUNG





- Rahmen für Anbaumontage als Zubehör erhältlich







Sicherheitshinweise



- Alle elektrischen Anschlüsse dürfen nur von qualifiziertem Fachpersonal ausgeführt werden.
- Vorsicht, Gefahr des elektrischen Schlages.
- Die Leuchten sind nicht für die Abdeckung mit wärmedämmendem Material bestimmt.

DOWNLOADS

Dokumente und Zertifikate	Name des Dokuments
 Ausführliche Installationshinweise	User Instruction Downlight LED Slim
 On-Pack-Info	Legal Insert Downlight Slim

Dokumente und Zertifikate		Name des Dokuments
	Rechtliche Hinweise	LSI DL SLIM
	Rechtliche Hinweise	Informationstext 18 Abs 4 ElektroG
	Konformitätserklärung	CE Certificate downlight Slim
	Konformitätserklärung UKCA	DL SLIM WT IP20
	EPD	EPD EN DOWNLIGHT SLIM

Fotometrische und lichttechnische Planungsdateien		Name des Dokuments
	IES-Datei (IES)	DL SLIM SQ105 6W 6500K WT IP20
	LDT-Datei (Eulumdat)	DL SLIM SQ105 6W 6500K WT IP20
	ULD-Datei (DIALux)	DOWNLIGHTSLIMSQUARE1056W6500KWT
	ROLF-Datei (RELUX)	DL SLIM SQ105 6W-6500K
	UGR-Datei (UGR-Tabelle)	4058075052505 DL SLIM SQ105 6W 6500K WT IP20
	Lichtverteilungskurve, Typ Kegel	4058075052505 DL SLIM SQ105 6W 6500K WT IP20
	Lichtverteilungskurve, Typ Polar	4058075052505 DL SLIM SQ105 6W 6500K WT IP20

CAD/BIM Dateien		Name des Dokuments
	BIM Revit 3D	Downlight Slim Square
	CAD STEP 3D	DL SLIM SQ 105

Ausschreibungstexte		Name des Dokuments
	Ausschreibungstexte	DOWNLIGHT SLIM SQUARE 105 6 W 6500 K WT-de

VERPACKUNGSINFORMATIONEN

EAN	Verpackungseinheit (Stück pro Einheit)	Abmessungen (Länge x Breite x Höhe)	Bruttogewicht	Volumen
4058075079250	Faltschachtel 1	45 mm x 145 mm x 145 mm	206.00 g	0.95 dm ³
4058075079267	Versandschachtel 6	290 mm x 155 mm x 165 mm	1401.00 g	7.42 dm ³

Die genannten Produktnummern beschreiben die kleinste bestellbare Mengeneinheit. Eine Versandeinheit kann mehrere Einzelprodukte beinhalten. Als Bestellmenge verwenden Sie bitte das Ein- oder Mehrfache einer Versandeinheit.

Referenzen / Verweise

– Zur Garantie siehe www.ledvance.de/garantie

Haftungsausschluss

Änderungen und Irrtümer vorbehalten. Vergewissern Sie sich, dass Sie immer den neuesten Stand verwenden.