

PRODUKTDATENBLATT

DL SLIM SQ 155 12 W 6500 K WT

DOWNLIGHT SLIM SQUARE | Flache Downlightleuchten mit integriertem Treiber, quadratisch



Anwendungsgebiete

- Direkter Ersatz für Leuchten mit Kompaktleuchtstofflampen
- Allgemeinbeleuchtung
- Öffentlicher Raum
- Treppenhäuser
- Flure
- Eingangsbereiche
- Geschäfte

Produktvorteile

- Sehr schlankes Gehäuse
- Niedrige Installationstiefe
- Hohe Lichtausbeute
- Bis zu 60 % Energieersparnis (im Vergleich zu Leuchten, die Kompaktleuchtstofflampen nutzen)
- Sehr homogenes Licht
- Funktionales Design
- Einfache Installation mit schnellem Anschluss
- Einfache Installation dank integriertem Treiber

Produkteigenschaften

- Schmäler sichtbarer Rahmen
- Anschlussbox mit Steckklemme für werkzeuglosen Anschluss



– Lichtleiter aus vergilbungsfreiem PMMA für lange Lebensdauer

Technische Daten

Elektrische Daten

Nennleistung	12,00 W
Nennspannung	220...240 V
Netzfrequenz	50...60 Hz
Nennstrom	71,7 mA
Einschaltstrom	15,6 A
Einschaltstromdauer T_{h50}	50 μ s
Max. Anzahl der Leuchten Leitungsschutzschalter B16	48
Max. Anz. Leucht. an Sicherungsaut. C10 A	38
Max. Anzahl der Leuchten Leitungsschutzschalter C16	61
Netzleistungsfaktor λ	0,50
Oberschwingungsgehalt	< 20 %
Schutzklasse	II
Betriebsart	Integrierter LED-Treiber

Photometrische Daten

Lichtstrom	1020 lm
Lichtausbeute	85 lm/W
Farbtemperatur	6500 K
Lichtfarbe (Bezeichnung)	Kaltes Tageslicht
Farbwiedergabeindex Ra	> 80
Standardabweichung des Farbabweichs	< 6 sdc _m
Lichtstärke	-
Flimmer-Messgröße (Pst LM)	-
Messgröße für Stroboskop-Effekte (SVM)	-
Photobiologische Risikogruppe gemäß EN62778	RG0
Photobiologische Risikogruppe gemäß EN62471	RG0
Ausstrahlungswinkel	120 °

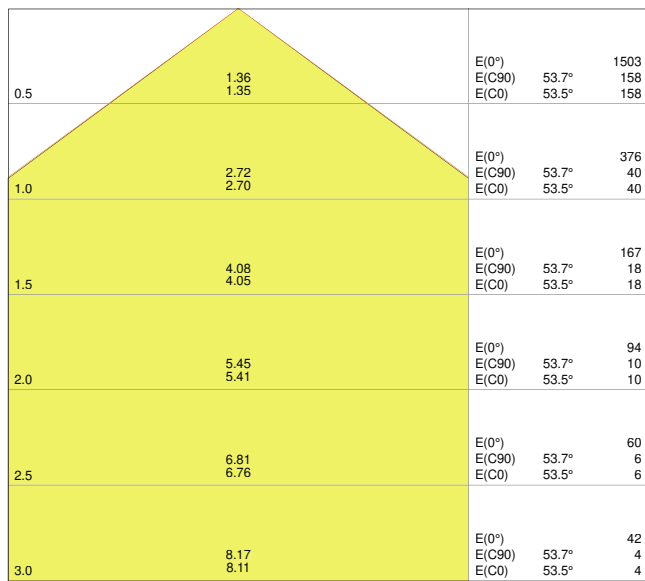

Distance [m] Cone diameter [m] Illuminance [lx]
 — C0/C180 (Half beam angle [°]: 107.0°)
 — C90/C270 (Half beam angle [°]: 107.4°)

4058075052567 DL SLIM SQ155 12W 6500K WT IP20

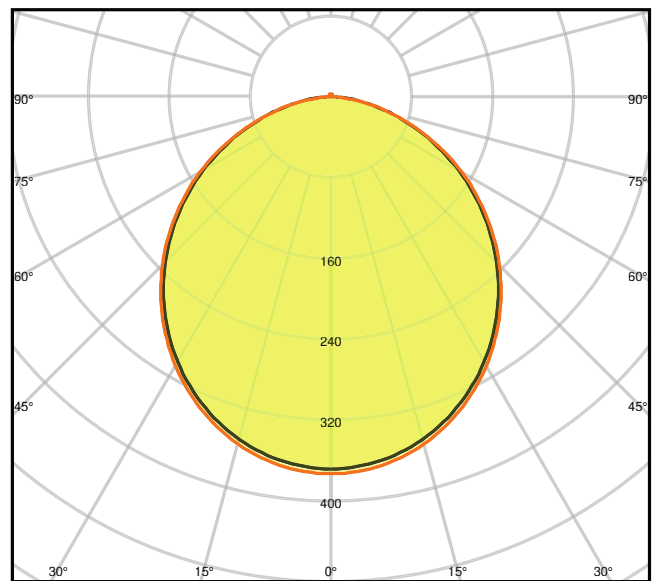

cd/klm η = 100%
 — C0/C180
 — C90/C270

4058075052567 DL SLIM SQ155 12W 6500K WT IP20

Maße & Gewicht

Länge	169,00 mm
Breite	169,00 mm
Höhe	30,00 mm
Produktgewicht	308,00 g

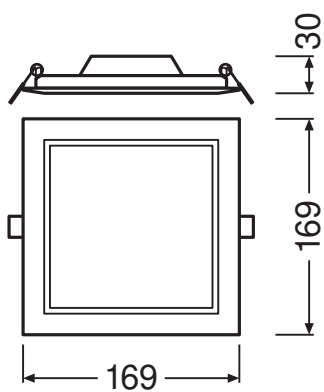

DL Slim SQ155 12W

Materialien & Farben

Produktfarbe	Weiß
Gehäusefarbe	Weiß
RAL-Nummer	RAL 9016
Gehäusematerial	Polycarbonat (PC)
Material Abdeckung	Polycarbonat (PC)
Material der lichtemittierenden Fläche	Polycarbonat (PC)
Glühdrahtprüfung nach IEC 60695-2-12	650 °C
Quecksilbergehalt der Lampe	0.0 mg

Anwendung & Installation

Umgebungstemperaturbereich	-20...+50 °C
Lagertemperaturbereich	-30...+70 °C
Anschlussart	Schraubenloser Anschluss, 2-polig
Schutzart	IP20
Schutzklasse IK (Stoßfestigkeitsgrad)	IK03
Dimmbar	Nein
Montageart	Einbau
Montageort	Decke / Wand
Anwendungsumgebung	Innenanwendungen
Einbaulänge	155,0 mm
Einbaubreite	155,0 mm
Einbautiefe	50,0 mm
Mit Leuchtmittel	Ja
Austauschbare Lichtquelleneinheit	Nein

Lebensdauer

Lebensdauer L70/B50 bei 25 °C	30000 h ¹⁾
Lebensdauer L80/B10 bei 25 °C	20000 h ¹⁾
Lebensdauer L80/B50 bei 25 °C	20000 h
Lebensdauer L90/B10 bei 25 °C	12000 h
Anzahl der Schaltzyklen	50000

¹⁾ t[h]: L70 / B50 @ 25 °C (Ta), t[h]: L80 / B10 @ 25 °C (Ta), t[h]: L90 / B10 @ 25 °C (Ta)

Vorschaltgerät

Ausgangsstrom	180 mA
---------------	--------

EVG - Ausgangs-Rippelstrom	< 6.5 %
----------------------------	---------



Zertifikate & Standards

Normen	CE / CB / EAC
Leuchte mit begrenzter Oberflächentemperatur "D-Zeichen"	Nein
Ballwurfsicher	Nein
EPD	LEDV-00043-V01.01-EN
Austauschbare Lichtquelle (EPREL)	Nicht austauschbar

Zusätzliche Produktdaten

Anzahl Leuchtmittel	Not relevant
BEG förderfähig	Nein

Optionales Zubehör

Produktbild	Produktname	EAN
	DL SLIM FRAME SQ 155 WT	4058075052666
	DL SLIM FRAME SQ 155 WT	4058075079410







TECHNISCHE AUSSTATTUNG







- Rahmen für Anbaumontage als Zubehör erhältlich



Sicherheitshinweise

- Alle elektrischen Anschlüsse dürfen nur von qualifiziertem Fachpersonal ausgeführt werden.
- Vorsicht, Gefahr des elektrischen Schlages.
- Die Leuchten sind nicht für die Abdeckung mit wärmedämmendem Material bestimmt.

DOWNLOADS

Dokumente und Zertifikate		Name des Dokuments
	Ausführliche Installationshinweise	User Instruction Downlight LED Slim
	On-Pack-Info	Legal Insert Downlight Slim
	Rechtliche Hinweise	LSI DL SLIM
	Rechtliche Hinweise	Informationstext 18 Abs 4 ElektroG
	Konformitätserklärung	CE Certificate downlight Slim
	Konformitätserklärung UKCA	DL SLIM WT IP20
	EPD	EPD EN DOWNLIGHT SLIM

Fotometrische und lichttechnische Planungsdateien		Name des Dokuments
	IES-Datei (IES)	DL SLIM SQ155 12W 6500K WT IP20
	LDT-Datei (Eulumdat)	DL SLIM SQ155 12W 6500K WT IP20
	ULD-Datei (DIALux)	DOWNLIGHTSLIMSQUARE15512W6500KWT
	ROLF-Datei (RELUX)	DL SLIM SQ155 12W-6500K
	UGR-Datei (UGR-Tabelle)	DL SLIM DN210 SQ155 12W-6500K WT IP20
	Lichtverteilungskurve, Typ Kegel	4058075052567 DL SLIM SQ155 12W 6500K WT IP20
	Lichtverteilungskurve, Typ Polar	4058075052567 DL SLIM SQ155 12W 6500K WT IP20

CAD/BIM Dateien		Name des Dokuments
	BIM Revit 3D	Downlight Slim Square
	CAD STEP 3D	DL SLIM SQ 155

Ausschreibungstexte		Name des Dokuments
	Ausschreibungstexte	DOWNLIGHT SLIM SQUARE 155 12 W 6500 K WT-de

