

# PRODUKTDATENBLATT

## DL SLIM SQ 210 18 W 3000 K WT

DOWNLIGHT SLIM SQUARE | Flache Downlightleuchten mit integriertem Treiber, quadratisch



### Anwendungsgebiete

- Direkter Ersatz für Leuchten mit Kompaktleuchtstofflampen
- Allgemeinbeleuchtung
- Öffentlicher Raum
- Treppenhäuser
- Flure
- Eingangsbereiche
- Geschäfte

### Produktvorteile

- Sehr schlankes Gehäuse
- Niedrige Installationstiefe
- Hohe Lichtausbeute
- Bis zu 60 % Energieersparnis (im Vergleich zu Leuchten, die Kompaktleuchtstofflampen nutzen)
- Sehr homogenes Licht
- Funktionales Design
- Einfache Installation mit schnellem Anschluss
- Einfache Installation dank integriertem Treiber

### Produkteigenschaften

- Schmäler sichtbarer Rahmen
- Anschlussbox mit Steckklemme für werkzeuglosen Anschluss



– Lichtleiter aus vergilbungsfreiem PMMA für lange Lebensdauer

## Technische Daten

### Elektrische Daten

Nennleistung	18,00 W
Nennspannung	220...240 V
Netzfrequenz	50...60 Hz
Nennstrom	108 mA
Einschaltstrom	17.0 A
Einschaltstromdauer $T_{h50}$	56 $\mu$ s
Max. Anzahl der Leuchten Leitungsschutzschalter B16	44
Max. Anz. Leucht. an Sicherungsaut. C10 A	35
Max. Anzahl der Leuchten Leitungsschutzschalter C16	56
Netzleistungsfaktor $\lambda$	0,50
Oberschwingungsgehalt	< 20 %
Schutzklasse	II
Betriebsart	Integrierter LED-Treiber

### Photometrische Daten

Lichtstrom	1530 lm
Lichtausbeute	85 lm/W
Farbtemperatur	3000 K
Lichtfarbe (Bezeichnung)	Warm weiß
Farbwiedergabeindex Ra	> 80
Standardabweichung des Farbabgleichs	< 6 sdc <sub>m</sub>
Lichtstärke	-
Flimmer-Messgröße (Pst LM)	-
Messgröße für Stroboskop-Effekte (SVM)	-
Photobiologische Risikogruppe gemäß EN62778	RG0
Photobiologische Risikogruppe gemäß EN62471	RG0
Ausstrahlungswinkel	120 °

0.5	1.41 1.40	E(0°) 2213 E(C90) 216 E(C0) 218
1.0	2.81 2.79	E(0°) 553 E(C90) 54 E(C0) 55
1.5	4.22 4.19	E(0°) 246 E(C90) 24 E(C0) 24
2.0	5.63 5.59	E(0°) 138 E(C90) 13 E(C0) 14
2.5	7.04 6.98	E(0°) 89 E(C90) 9 E(C0) 9
3.0	8.44 8.38	E(0°) 61 E(C90) 6 E(C0) 6

Distance [m]      Cone diameter [m]      Illuminance [lx]

— C0/C180 (Half beam angle [°]: 108.8°)  
— C90/C270 (Half beam angle [°]: 109.2°)

4058075052581 DL SLIM SQ210 18W 3000K WT IP20

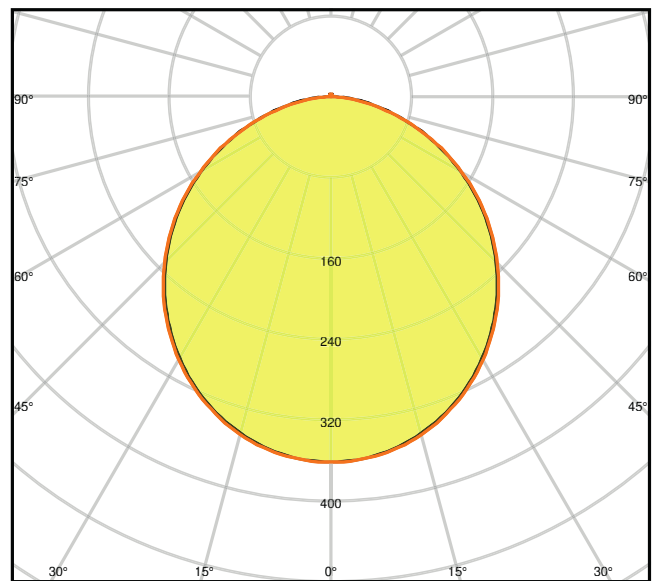

cd/klm      η = 100%

— C0/C180  
— C90/C270

4058075052581 DL SLIM SQ210 18W 3000K WT IP20

### Maße & Gewicht

Länge	225,00 mm
Breite	225,00 mm
Höhe	30,00 mm
Produktgewicht	527,00 g

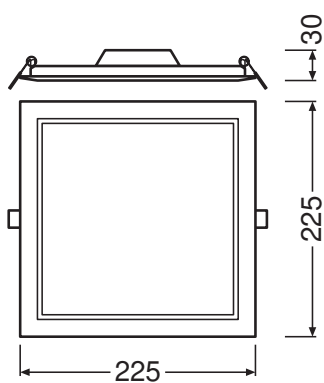

DL Slim SQ210 18W

### Materialien & Farben

Produktfarbe	Weiß
Gehäusefarbe	Weiß
RAL-Nummer	RAL 9016
Gehäusematerial	Polycarbonat (PC)
Material Abdeckung	Polycarbonat (PC)
Material der lichtemittierenden Fläche	Polycarbonat (PC)
Glühdrahtprüfung nach IEC 60695-2-12	650 °C
Quecksilbergehalt der Lampe	0.0 mg

### Anwendung & Installation

Umgebungstemperaturbereich	-20...+50 °C
Lagertemperaturbereich	-30...+70 °C
Anschlussart	Schraubenloser Anschluss, 2-polig
Schutzart	IP20
Schutzklasse IK (Stoßfestigkeitsgrad)	IK03
Dimmbar	Nein
Montageart	Einbau
Montageort	Decke / Wand
Anwendungsumgebung	Innenanwendungen
Einbaulänge	210,0 mm
Einbaubreite	210,0 mm
Einbautiefe	50,0 mm
Mit Leuchtmittel	Ja
Austauschbare Lichtquelleneinheit	Nein

### Lebensdauer

Lebensdauer L70/B50 bei 25 °C	30000 h <sup>1)</sup>
Lebensdauer L80/B10 bei 25 °C	20000 h <sup>1)</sup>
Lebensdauer L80/B50 bei 25 °C	20000 h
Lebensdauer L90/B10 bei 25 °C	12000 h
Anzahl der Schaltzyklen	50000

<sup>1)</sup> t[h]: L70 / B50 @ 25 °C (Ta), t[h]: L80 / B10 @ 25 °C (Ta), t[h]: L90 / B10 @ 25 °C (Ta)

### Vorschaltgerät

Ausgangsstrom	295 mA
EVG - Ausgangs-Rippelstrom	< 6.5 %



Zertifikate & Standards

Normen	CE / CB / EAC
Leuchte mit begrenzter Oberflächentemperatur "D-Zeichen"	Nein
Ballwurfsicher	Nein
EPD	LEDV-00043-V01.01-EN
Austauschbare Lichtquelle (EPREL)	Nicht austauschbar

Zusätzliche Produktdaten

Anzahl Leuchtmittel	Not relevant
BEG förderfähig	Nein

Optionales Zubehör

Produktbild	Produktname	EAN
	DL SLIM FRAME SQ 210 WT	4058075052680
	DL SLIM FRAME SQ 210 WT	4058075079434

TECHNISCHE AUSSTATTUNG







- Rahmen für Anbaumontage als Zubehör erhältlich







Sicherheitshinweise



- Alle elektrischen Anschlüsse dürfen nur von qualifiziertem Fachpersonal ausgeführt werden.
- Vorsicht, Gefahr des elektrischen Schlages.
- Die Leuchten sind nicht für die Abdeckung mit wärmedämmendem Material bestimmt.

DOWNLOADS

Dokumente und Zertifikate	Name des Dokuments
 Ausführliche Installationshinweise	User Instruction Downlight LED Slim

Dokumente und Zertifikate		Name des Dokuments
	On-Pack-Info	Legal Insert Downlight Slim
	Rechtliche Hinweise	LSI DL SLIM
	Rechtliche Hinweise	Informationstext 18 Abs 4 ElektroG
	Konformitätserklärung	CE Certificate downlight Slim
	Konformitätserklärung UKCA	DL SLIM WT IP20
	EPD	EPD EN DOWNLIGHT SLIM

Fotometrische und lichttechnische Planungsdateien		Name des Dokuments
	IES-Datei (IES)	DL SLIM SQ210 18W 3000K WT IP20
	LDT-Datei (Eulumdat)	DL SLIM SQ210 18W 3000K WT IP20
	ULD-Datei (DIALux)	DOWNLIGHTSLIMSQUARE21018W3000KWT
	ROLF-Datei (RELUX)	DL SLIM SQ210 18W-3000K
	UGR-Datei (UGR-Tabelle)	4058075052581 DL SLIM SQ210 18W 3000K WT IP20
	Lichtverteilungskurve, Typ Kegel	4058075052581 DL SLIM SQ210 18W 3000K WT IP20
	Lichtverteilungskurve, Typ Polar	4058075052581 DL SLIM SQ210 18W 3000K WT IP20

CAD/BIM Dateien		Name des Dokuments
	BIM Revit 3D	Downlight Slim Square
	CAD STEP 3D	DL SLIM SQ 210

Ausschreibungstexte		Name des Dokuments
	Ausschreibungstexte	DOWNLIGHT SLIM SQUARE 210 18 W 3000 K WT-de

**VERPACKUNGSMITTEL**

EAN	Verpackungseinheit (Stück pro Einheit)	Abmessungen (Länge x Breite x Höhe)	Bruttogewicht	Volumen
4058075079335	Faltschachtel 1	45 mm x 250 mm x 230 mm	610.00 g	2.59 dm <sup>3</sup>
4058075079342	Versandschachtel 6	290 mm x 260 mm x 250 mm	3991.00 g	18.85 dm <sup>3</sup>

Die genannten Produktnummern beschreiben die kleinste bestellbare Mengeneinheit. Eine Versandeinheit kann mehrere Einzelprodukte beinhalten. Als Bestellmenge verwenden Sie bitte das Ein- oder Mehrfache einer Versandeinheit.

**WEITERE KATALOGINFORMATIONEN**

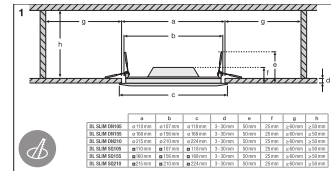
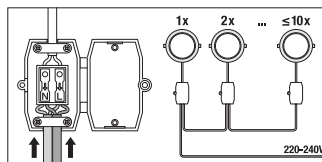
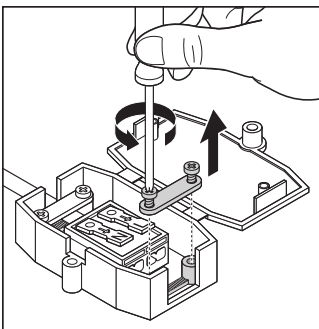

**Referenzen / Verweise**

- Zur Garantie siehe [www.ledvance.de/garantie](http://www.ledvance.de/garantie)

**Haftungsausschluss**

Änderungen und Irrtümer vorbehalten. Vergewissern Sie sich, dass Sie immer den neuesten Stand verwenden.