

PRODUKTDATENBLATT

DL UGR19 PFM DN195 21 W 830 WT IP54 DALI

DOWNLIGHT UGR19 DALI | Blendarme Downlights, geeignet für Bildschirmarbeitsplätze und DALI-2 IoT Technologie



Anwendungsgebiete

- Geeignet für Büroanwendungen, insbesondere Bildschirmarbeitsplätze
- Direkter Ersatz für Leuchten mit Kompaktleuchtstofflampen
- Gänge / Flure
- Bäder, Küchen und überdachte Aussenbereiche
- Allgemeinbeleuchtung

Produktvorteile

- Geeignete Leuchte für VIVARES und andere DALI-2 Licht Management Systeme
- Gute Entblendung (UGR < 19) und Cut-Off-Winkel bis 30° für eine komfortable Innenbeleuchtung
- Einfache und schnelle Installation dank einer Anschlußbox mit 5-poliger, werkzeugloser Anschlußklemme
- Flimmerarmes Licht
- Geeignet für Verwendung in staubigen und feuchten Umgebungen dank hoher Schutzart
- 5 Jahre Garantie

Produkteigenschaften

- IoT-fähige Leuchte mit DALI-2 Technologie
- Gehäusematerial: Aluminium mit Hochglanzreflektor
- Schutzart: IP54 (raumseitig) / IP20 (rückseitig)
- Anschlussbox mit Steckklemme für werkzeuglosen Anschluss



– Durchverdrahtung möglich

Technische Daten

Elektrische Daten

Nennleistung	21,00 W
Nennspannung	220...240 V
Netzfrequenz	0/50/60 Hz
Nennstrom	155 mA
Einschaltstrom	15 A
Einschaltstromdauer T_{h50}	200 μ s
Max. Anzahl der Leuchten Leitungsschutzschalter B16	120
Max. Anz. Leucht. an Sicherungsaut. C10 A	80
Max. Anzahl der Leuchten Leitungsschutzschalter C16	120
Netzleistungsfaktor λ	$\geq 0,90$
Oberschwingungsgehalt	< 10 %
Schutzklasse	II
Betriebsart	Externer LED-Treiber
DIM-Schnittstelle	DALI-2 / IoT / Push-DIM

Photometrische Daten

Lichtstrom	2400 lm
Lichtausbeute	115 lm/W
Farbtemperatur	3000 K
Lichtfarbe (Bezeichnung)	Warm weiß
Farbwiedergabeindex Ra	≥ 80
Standardabweichung des Farbabgleichs	≤ 5 sdc _m
Lichtstärke	-
Flimmerarm	Ja
Flimmer-Messgröße (Pst LM)	-
Messgröße für Stroboskop-Effekte (SVM)	-
Photobiologische Risikogruppe gemäß EN62778	RG1
Photobiologische Risikogruppe gemäß EN62471	RG0
Ausstrahlungswinkel	65 °
UGR	< 19

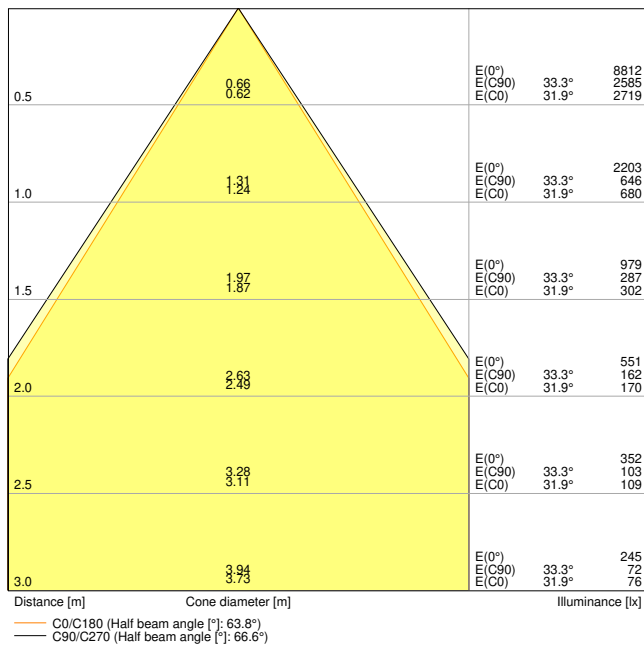

DL_UGR19_DN195_PFM_21W830_DALI_WT

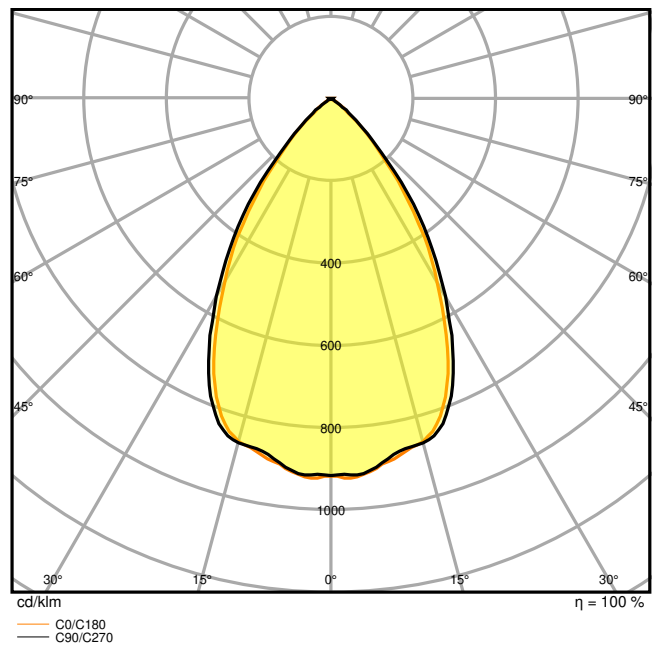

DL_UGR19_DN195_PFM_21W830_DALI_WT

Maße & Gewicht

Durchmesser	220,00 mm
Höhe	82,00 mm
Produktgewicht	900,00 g

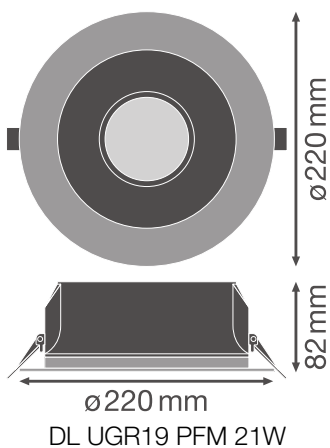

Materialien & Farben

Produktfarbe	Weiß
Gehäusefarbe	Weiß
RAL-Nummer	RAL 9016
Gehäusematerial	Aluminium
Material Abdeckung	Polycarbonat (PC)
Material der lichtemittierenden Fläche	Polycarbonat (PC)
Glühdrahtprüfung nach IEC 60695-2-12	650 °C
Quecksilbergehalt der Lampe	0.0 mg

Anwendung & Installation

Umgebungstemperaturbereich	-20...+45 °C
Lagertemperaturbereich	-40...+70 °C
Anschlussart	Schraubenlose-Anschlussklemme, 5-Pole (L, N, PE, DA+, DA-)
Schutzart	IP54/IP20
Schutzklasse IK (Stoßfestigkeitsgrad)	IK03
Dimmbar	Ja
Art der Dimmung	DALI
IoT-fähig	Unterstützt DALI Daten gemäß Part 251, 252, 253 ¹⁾
Montageart	Einbau
Montageort	Decke
Anwendungsumgebung	Innenanwendungen
Einbaudurchmesser	195,0 mm
Einbautiefe	120 mm
Mit Leuchtmittel	Ja
Austauschbare Lichtquelleneinheit	Nein

¹⁾ Internet of Things. Unterstützt die Datenübertragung per Gateway zu Cloud-basierten Monitoring-Plattformen wie LEDVANCE VIVARES Cloud

Lebensdauer

Lebensdauer L70/B50 bei 25 °C	70000 h ¹⁾
Lebensdauer L80/B10 bei 25 °C	60000 h ¹⁾
Lebensdauer L80/B50 bei 25 °C	60000 h
Lebensdauer L90/B10 bei 25 °C	40000 h
Anzahl der Schaltzyklen	100000

¹⁾ t[h]: L70 / B50 @ 25 °C (Ta), t[h]: L80 / B10 @ 25 °C (Ta), t[h]: L90 / B10 @ 25 °C (Ta)

Vorschaltgerät

Ausgangsstrom	700 mA
EVG - Ausgangs-Rippelstrom	< 10 %
EVG - Länge	119 mm
EVG - Breite	52.0 mm
EVG - Höhe	30 mm

Zertifikate & Standards

Normen	CE / CB / TÜV SÜD / EAC
Leuchte mit begrenzter Oberflächentemperatur "D-Zeichen"	Nein
Ballwurfsicher	Nein
Austauschbare Lichtquelle (EPREL)	Nicht austauschbar







Zusätzliche Produktdaten







Anzahl Leuchtmittel	Not relevant
Zusatzfunktion	VIVARES
BEG förderfähig	Nein



TECHNISCHE AUSSTATTUNG

– Externes Vorschaltgerät enthalten

DOWNLOADS

	Dokumente und Zertifikate	Name des Dokuments
	Bedienungsanleitung / Sicherheitshinweise	DL UGR19 PFM
	Rechtliche Hinweise	Legal insert DL UGR19 PFM
	Rechtliche Hinweise	LSI DL UGR19 PFM
	Rechtliche Hinweise	Informationstext 18 Abs 4 ElektroG
	Konformitätserklärung	DL UGR19 DN155 PFM DALI WT
	Konformitätserklärung UKCA	DL UGR19 PFM WT
	EU Data Act	DALI LED Driver and Luminaires

Fotometrische und lichttechnische Planungsdateien		Name des Dokuments
	IES-Datei (IES)	DL UGR19 DN195 PFM 21W 830 DALI WT
	LDT-Datei (Eulumdat)	DL UGR19 DN195 PFM 21W 830 DALI WT
	ULD-Datei (DIALux)	DL UGR19 DN195 PFM 21W-830 DALI WT
	ROLF-Datei (RELUX)	DL UGR19 DALI DN195 21W 830 WT IP54
	UGR-Datei (UGR-Tabelle)	DL_UGR19_DN195_PFM_21W830_DALI_WT
	Lichtverteilungskurve, Typ Kegel	DL_UGR19_DN195_PFM_21W830_DALI_WT
	Lichtverteilungskurve, Typ Polar	DL_UGR19_DN195_PFM_21W830_DALI_WT

CAD/BIM Dateien		Name des Dokuments
	BIM Revit 3D	DL UGR19
	CAD STEP 3D	DL UGR19 21W

Ausschreibungstexte		Name des Dokuments
	Ausschreibungstexte	DOWNLIGHT UGR19 DALI DN195 21 W 830 WT IP54 DALI-de

VERPACKUNGSGEOMETRIE

EAN	Verpackungseinheit (Stück pro Einheit)	Abmessungen (Länge x Breite x Höhe)	Bruttogewicht	Volumen
4058075459830	Faltschachtel 1	262 mm x 108 mm x 266 mm	1197.00 g	7.53 dm ³
4058075459847	Versandschachtel 16	545 mm x 452 mm x 563 mm	20749.00 g	138.69 dm ³

Die genannten Produktnummern beschreiben die kleinste bestellbare Mengeneinheit. Eine Versandeinheit kann mehrere Einzelprodukte beinhalten. Als Bestellmenge verwenden Sie bitte das Ein- oder Mehrfache einer Versandeinheit.

WEITERE KATALOGINFORMATIONEN

