

# PRODUKTDATENBLATT

## LN INV DI 1500 P 69W 930 PS WT

LINEAR INDIVILED DIRECT/INDIRECT 1500 PS | Hängeleuchte für Einzel- oder Lichtband-Büroanwendungen mit CRI90 und Multi Lumen Funktion, 1500 mm



### Anwendungsgebiete

- Direkter Ersatz für Leuchten mit Leuchtstofflampen
- Büros, Bildungseinrichtungen, öffentliche Einrichtungen
- Einzelanwendung oder im Verbund als Lichtband
- Direkt- und Indirektbeleuchtung

### Produktvorteile

- Einfache Aufrüstbarkeit von Lichtquelle und Treiber (EVERLOOP-Design)
- Homogene Lichtverteilung und reduzierte Blendwirkung ( $UGR \leq 19$ ) dank IndividLED®-Optik
- Hängeleuchten mit direkter (70%) und indirekter Beleuchtung (30%)
- Hohe technische Leistung mit CRI90 und bis zu 134 lm/W
- Sehr vielseitig durch am Treiber wählbare Leistungsstufen (Multi Lumen)
- Hohe Farbkonsistenz mit SDCM 3
- Einfache Installation
- Flimmerarmes Licht dank speziellem elektronischen Vorschaltgerät
- Vielfältige Montagemöglichkeiten durch unterschiedliches Zubehör

### Produkteigenschaften

- Minimalistisches LEDVANCE SCALE-Design in einem Gehäuse aus stranggepresstem Aluminium, erhältlich in weiß und schwarz
- Enthält EVERLOOP: Komfortabler Austausch von Lichtquelle und LED Treiber
- Verbindbar in ein nahtloses Lichtband mit Zubehör (Anbau- oder Abhängemontage)



- Abgehängte Montage mit Abhängeset (separat zu bestellen)
- Glühdrahtprüfung nach IEC 60695-2-12: 850 °C
- 5-polige Anschlussklemme, Kabelquerschnitt bis zu 5 x 2,5 mm<sup>2</sup>
- Lebensdauer (L80/B10): 70.000 h (bei 25 °C)

## Technische Daten

### Elektrische Daten

Nennleistung	69 W / 63 W / 61 W / 53 W
Nennspannung	220...240 V
Netzfrequenz	50...60 Hz
Nennstrom	315...285...270...242 mA
Einschaltstrom	23,6 A
Einschaltstromdauer $T_{h50}$	176 $\mu$ s
Max. Anzahl der Leuchten Leitungsschutzschalter B16	17
Max. Anz. Leucht. an Sicherungsaut. C10 A	14
Max. Anzahl der Leuchten Leitungsschutzschalter C16	23
Netzleistungsfaktor $\lambda$	> 0,90
Oberschwingungsgehalt	$\leq$ 20 %
Schutzklasse	I
Betriebsart	Integrierter LED-Treiber

### Photometrische Daten

Lichtstrom	8350 lm / 7800 lm / 7600 lm / 6650 lm
Lichtausbeute	116 lm/W / 118 lm/W / 121 lm/W
Farbtemperatur	3000 K
Lichtfarbe (Bezeichnung)	Warm weiß
Farbwiedergabeindex Ra	$\geq$ 90
Standardabweichung des Farbabgleichs	3 sdc <sub>m</sub>
Flimmerarm	Ja
Flimmer-Messgröße (Pst LM)	$\leq$ 1
Messgröße für Stroboskop-Effekte (SVM)	$\leq$ 0.4
Photobiologische Risikogruppe gemäß EN62778	RG1
Photobiologische Risikogruppe gemäß EN62471	RG0
Ausstrahlungswinkel	90 ° + 130 °
UGR	< 19

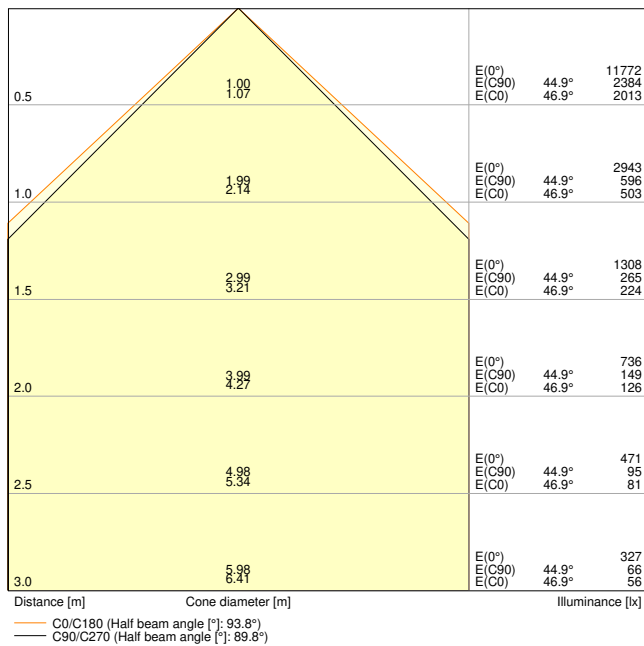

LN INV DI 1500 P 69W 930 PS WT 1400mA

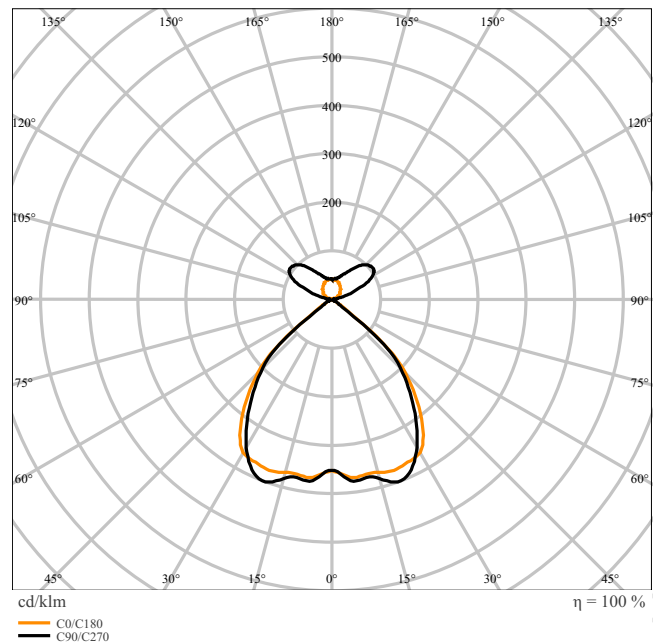

LN INV DI 1500 P 69W 930 PS BK

Einstellbare Eigenschaften

Nennleistung	Farbtemperatur	Lichtstrom	Lichtausbeute
69 W	3000 K	8350 lm	121 lm/W
63 W	3000 K	7800 lm	124 lm/W
61 W	3000 K	7600 lm	125 lm/W
53 W	3000 K	6650 lm	125 lm/W

Maße & Gewicht

Länge	1475,00 mm
Breite	125,00 mm
Höhe	43,00 mm
Produktgewicht	4300,00 g

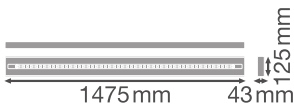

LN INV 1500 P

### Materialien & Farben

Produktfarbe	Weiß
Gehäusefarbe	Weiß
RAL-Nummer	RAL 9003
Gehäusematerial	Aluminium
Material Abdeckung	Polymethylmethacrylat (PMMA)
Material der lichtemittierenden Fläche	Acrylglas (PMMA)
Glühdrahtprüfung nach IEC 60695-2-12	850 °C
Quecksilbergehalt der Lampe	0.0 mg

### Anwendung & Installation

Umgebungstemperaturbereich	-20...+50 °C
Lagertemperaturbereich	-20...+80 °C
Anschlussart	Schraubenlose Anschlussklemme
Schutzart	IP20
Schutzklasse IK (Stoßfestigkeitsgrad)	IK06
Dimmbar	Nein
Montageart	Abgehängt
Montageort	Decke
Anwendungsumgebung	Innenanwendungen
Justierbar	Nein
Mit Leuchtmittel	Ja
Austauschbare Lichtquelleneinheit	Ja

### Lebensdauer

Lebensdauer L70/B50 bei 25 °C	100000 h <sup>1)</sup>
Lebensdauer L80/B10 bei 25 °C	70000 h <sup>1)</sup>
Lebensdauer L80/B50 bei 25 °C	70000 h
Lebensdauer L90/B10 bei 25 °C	35000 h
Anzahl der Schaltzyklen	25000

1) t[h]: L70 / B50 @ 25 °C (Ta), t[h]: L80 / B10 @ 25 °C (Ta), t[h]: L90 / B10 @ 25 °C (Ta)

### Vorschaltgerät

Ausgangsstrom	1400mA / 1275mA / 1200mA / 1050 mA
EVG - Ausgangs-Rippelstrom	≤ 5 %
Empfohlenes Vorschaltgerät	OSRAM type OT FIT 55/220-240/1A0 CS L AP& IT FIT 18/220... 240/350 CS L



### Zertifikate & Standards

Normen	CE / CB / ENEC / TÜV SÜD / UKCA / EAC / EPD
Leuchte mit begrenzter Oberflächentemperatur "D-Zeichen"	Nein
Ballwurfsicher	Nein
EPD	LEDV-00026-V01.01-EN
Austauschbare Lichtquelle (EPREL)	Nur durch einen Experten





### Zusätzliche Produktdaten

Anzahl Leuchtmittel	2
Zusatzfunktion	EVERLOOP / MULTI SELECT
BEG förderfähig	Nein



### Notwendiges Zubehör

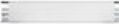

Produktbild	Produktname	EAN
	LN INV SUSPENSION KIT WT	4099854215537
	LN INV SUSPENSION WIRE	4099854323980

### Optionales Zubehör

Produktbild	Produktname	EAN
	LN INV 1500 THROUGHWIRING KIT	4099854214806
	LN INV INLINE CONNECTOR	4099854215612
	LN INV CORNER CONNECTOR WT	4099854308093
	LN INV INFILL 600 WT	4099854214882
	LN INV INFILL 1200 WT	4099854214868
	LN INV INFILL 1500 WT	4099854214844

Upgrade- und Ersatzkomponenten

Components Light Source		
Produktbild	Produktname	EAN
	LISOEV 1339x29 60 52W 930 S90U19 GY	4099854284830
	LISOEV 1465x31 23 17W 930 S130	4099854284991
Components Driver		

Produktbild	Produktname	EAN
	OT FIT 55/220...240/1A0 CS L G2	4052899522558
	IT FIT 18/220-240/350 CS L	4062172212663







### TECHNISCHE AUSSTATTUNG

- Abhängeset für Hängleuchten-Version erhältlich (separat zu bestellen)
- Inline-, Eck- und Infill-Verbinder als separates Zubehör erhältlich
- Durchgangsverdrahtungs-Set verfügbar







### Sicherheitshinweise



- Alle elektrischen Anschlüsse dürfen nur von qualifiziertem Fachpersonal ausgeführt werden.
- Vorsicht, Gefahr des elektrischen Schlages.
- Produkt der Schutzklasse I. Alle elektrisch leitfähigen, metallischen Gehäuseteile, die im Betrieb oder während der Wartung im Fehlerfall Spannung aufnehmen können, müssen durchgängig mit dem Schutzleiter verbunden sein.

### DOWNLOADS

Dokumente und Zertifikate	Name des Dokuments
 Bedienungsanleitung / Sicherheitshinweise	LN INV
 Rechtliche Hinweise	Informationstext 18 Abs 4 ElektroG
 Rechtliche Hinweise	Safety Insert G11205497
 Rechtliche Hinweise	Legal Insert G11235609
 Rechtliche Hinweise	LN INV D DI
 Konformitätserklärung	LN INV
 Konformitätserklärung UKCA	LN INV

Dokumente und Zertifikate	Name des Dokuments
 EPD	EPD EN LINEAR INDIVILED DIRECT INDIRECT

Fotometrische und lichttechnische Planungsdateien	Name des Dokuments
 IES-Datei (IES)	LN INV DI 1500 P 69W 930 PS WT 1400mA
 LDT-Datei (Eulumdat)	LN INV DI 1500 P 69W 930 PS WT 1400mA
 ULD-Datei (DIALux)	LN INV DI 1500 P 69W 930 PS WT
 ROLF-Datei (RELUX)	LN INV DI 1500 P 69W 930 PS WT
 UGR-Datei (UGR-Tabelle)	LN INV DI 1500 P 69W 930 PS WT 1400mA
 Lichtverteilungskurve, Typ Kegel	LN INV DI 1500 P 69W 930 PS WT 1400mA
 Lichtverteilungskurve, Typ Polar	LN INV DI 1500 P 69W 930 PS BK

CAD/BIM Dateien	Name des Dokuments
 BIM Revit 3D	Linear Indiviled G2
 CAD STEP 3D	LN INV D I 1500 G2.

Ausschreibungstexte	Name des Dokuments
 Ausschreibungstexte	LINEAR INDIVILED DIRECTINDIRECT 1500 P 69W 930 PS WT-DE

**VERPACKUNGSINFORMATIONEN**

EAN	Verpackungseinheit (Stück pro Einheit)	Abmessungen (Länge x Breite x Höhe)	Bruttogewicht	Volumen
4099854135231	Faltschachtel 1	1,252 mm x 167 mm x 87 mm	5000.00 g	18.19 dm <sup>3</sup>
4099854135248	Versandschachtel 2	1,547 mm x 187 mm x 189 mm	11600.00 g	54.68 dm <sup>3</sup>

Die genannten Produktnummern beschreiben die kleinste bestellbare Mengeneinheit. Eine Versandeinheit kann mehrere Einzelprodukte beinhalten. Als Bestellmenge verwenden Sie bitte das Ein- oder Mehrfache einer Versandeinheit.

**WEITERE KATALOGINFORMATIONEN**

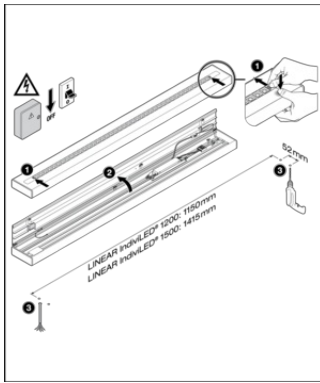

LINEAR POWLED P 1500 PS WT	DRIVER				DRIVER				DRIVER				Total	
	DRIVER	PS	WT	WT	DRIVER	PS	WT	WT	DRIVER	PS	WT	WT	WT	WT
DRIVER	DRIVER	DRIVER	DRIVER	DRIVER	DRIVER	DRIVER	DRIVER	DRIVER	DRIVER	DRIVER	DRIVER	DRIVER	DRIVER	DRIVER

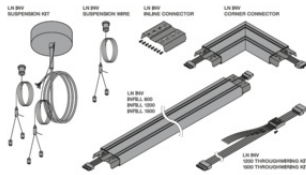
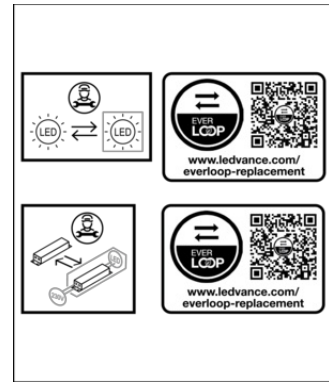

dip switch Preset: ON/ON

LINEAR POWLED P 1500 PS WT	DRIVER				DRIVER				DRIVER				Total	
	DRIVER	PS	WT	WT	DRIVER	PS	WT	WT	DRIVER	PS	WT	WT	WT	WT
DRIVER	DRIVER	DRIVER	DRIVER	DRIVER	DRIVER	DRIVER	DRIVER	DRIVER	DRIVER	DRIVER	DRIVER	DRIVER	DRIVER	DRIVER

### Referenzen / Verweise

– Zur Garantie siehe [www.ledvance.de/garantie](http://www.ledvance.de/garantie)

### Haftungsausschluss

Änderungen und Irrtümer vorbehalten. Vergewissern Sie sich, dass Sie immer den neuesten Stand verwenden.