

# PRODUKTDATENBLATT

## DL UGR19 PFM DN195 21 W 830 WT IP54

DOWNLIGHT UGR19 | Blendarme Downlights, geeignet für Bildschirmarbeitsplätze



PERFOR-  
MANCE  
CLASS

### Anwendungsgebiete

- Geeignet für Büroanwendungen, insbesondere Bildschirmarbeitsplätze
- Direkter Ersatz für Leuchten mit Kompaktleuchtstofflampen
- Gänge / Flure
- Bäder, Küchen und überdachte Aussenbereiche
- Allgemeinbeleuchtung

### Produktvorteile

- Gute Entblendung ( $UGR < 19$ ) und Cut-Off-Winkel bis  $30^\circ$  für eine komfortable Innenbeleuchtung
- Einfache und schnelle Installation dank einer Anschlußbox mit 5-poliger, werkzeugloser Anschlußklemme
- Flimmerarmes Licht
- Geeignet für Verwendung in staubigen und feuchten Umgebungen dank hoher Schutzart
- 5 Jahre Garantie

### Produkteigenschaften

- Gehäusematerial: Aluminium mit Hochglanzreflektor
- Schutzart: IP54 (raumseitig) / IP20 (rückseitig)
- Anschlussbox mit Steckklemme für werkzeuglosen Anschluss
- Durchverdrahtung möglich
- Leuchtenversionen mit IoT-fähigem DALI-2 Treiber oder Zigbee 3.0 Technologie verfügbar



## Technische Daten

### Elektrische Daten

Nennleistung	21,00 W
Nennspannung	220...240 V
Netzfrequenz	50...60 Hz
Nennstrom	120 mA
Einschaltstrom	30 A
Einschaltstromdauer $T_{h50}$	200 $\mu$ s
Max. Anzahl der Leuchten Leitungsschutzschalter B16	120
Max. Anz. Leucht. an Sicherungsaut. C10 A	80
Max. Anzahl der Leuchten Leitungsschutzschalter C16	120
Netzleistungsfaktor $\lambda$	$\geq 0,90$
Oberschwingungsgehalt	< 20 %
Schutzklasse	II
Betriebsart	Externer LED-Treiber

### Photometrische Daten

Lichtstrom	2400 lm
Lichtausbeute	115 lm/W
Farbtemperatur	3000 K
Lichtfarbe (Bezeichnung)	Warm weiß
Farbwiedergabeindex Ra	$\geq 80$
Standardabweichung des Farbabgleichs	$\leq 5$ sdc <sub>m</sub>
Lichtstärke	-
Flimmerarm	Ja
Flimmer-Messgröße (Pst LM)	-
Messgröße für Stroboskop-Effekte (SVM)	-
Photobiologische Risikogruppe gemäß EN62778	RG1
Photobiologische Risikogruppe gemäß EN62471	RG0
Ausstrahlungswinkel	65 °
UGR	< 19

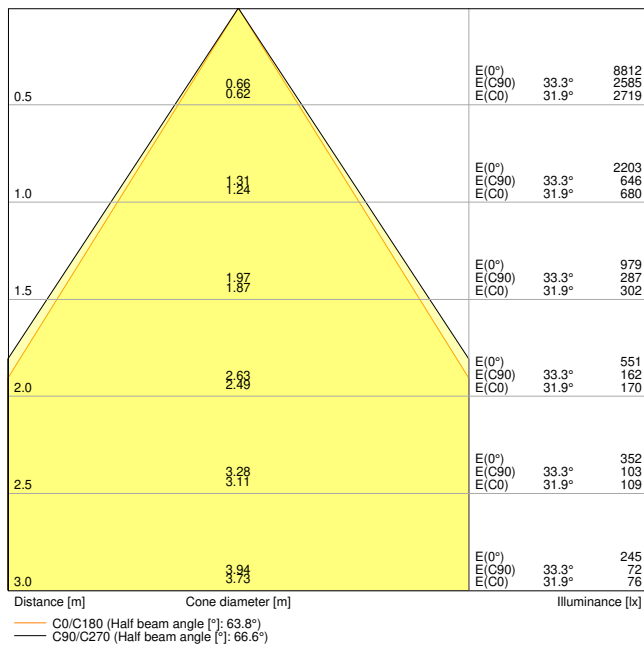

DL\_UGR19\_DN195\_PFM\_21W830\_WT\_IP54

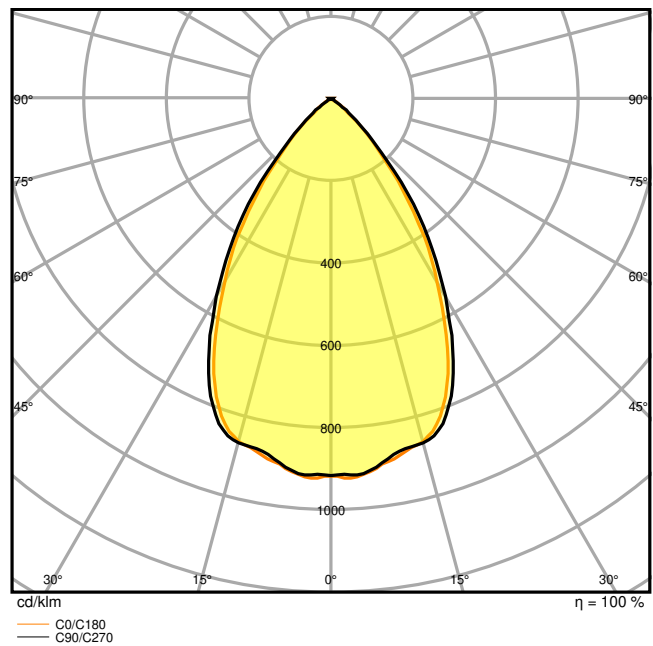

DL\_UGR19\_DN195\_PFM\_21W830\_WT\_IP54

Maße & Gewicht

Durchmesser	220,00 mm
Höhe	82,00 mm
Produktgewicht	900,00 g

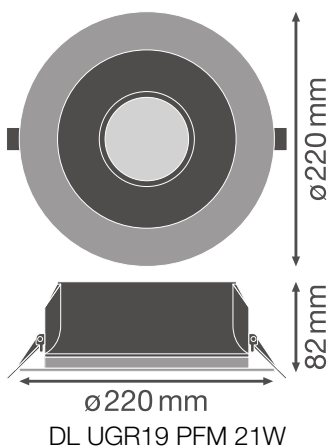

Materialien & Farben

Produktfarbe	Weiß
Gehäusefarbe	Weiß
RAL-Nummer	RAL 9016
Gehäusematerial	Aluminium
Material Abdeckung	Polycarbonat (PC)
Material der lichtemittierenden Fläche	Polycarbonat (PC)
Glühdrahtprüfung nach IEC 60695-2-12	650 °C
Quecksilbergehalt der Lampe	0.0 mg

### Anwendung & Installation

Umgebungstemperaturbereich	-20...+45 °C
Lagertemperaturbereich	-40...+70 °C
Anschlussart	Schraubenlose Anschlussklemme
Schutzart	IP54/IP20
Schutzklasse IK (Stoßfestigkeitsgrad)	IK03
Dimmbar	Nein
Montageart	Einbau
Montageort	Decke
Anwendungsumgebung	Innenanwendungen
Einbaudurchmesser	195,0 mm
Einbautiefe	120 mm
Mit Leuchtmittel	Ja
Austauschbare Lichtquelleneinheit	Nein

### Lebensdauer

Lebensdauer L70/B50 bei 25 °C	70000 h <sup>1)</sup>
Lebensdauer L80/B10 bei 25 °C	60000 h <sup>1)</sup>
Lebensdauer L80/B50 bei 25 °C	60000 h
Lebensdauer L90/B10 bei 25 °C	40000 h
Anzahl der Schaltzyklen	100000

<sup>1)</sup> t[h]: L70 / B50 @ 25 °C (Ta), t[h]: L80 / B10 @ 25 °C (Ta), t[h]: L90 / B10 @ 25 °C (Ta)

### Vorschaltgerät

Ausgangsstrom	700 mA
EVG - Ausgangs-Rippelstrom	< 10 %
EVG - Länge	114 mm

EVG - Breite	45 mm
EVG - Höhe	28 mm
Empfohlenes Vorschaltgerät	OSRAM OTI DALI 50/220-240/1A4 NFC

**Zertifikate & Standards**

Normen	CE / CB / ENEC / TÜV SÜD / EAC
Leuchte mit begrenzter Oberflächentemperatur "D-Zeichen"	Nein
Ballwurfsicher	Nein
Austauschbare Lichtquelle (EPREL)	Nicht austauschbar







**Zusätzliche Produktdaten**

Anzahl Leuchtmittel	Not relevant
BEG förderfähig	Nein







**TECHNISCHE AUSSTATTUNG**



- Externes Vorschaltgerät enthalten

**DOWNLOADS**

Dokumente und Zertifikate		Name des Dokuments
	Bedienungsanleitung / Sicherheitshinweise	DL UGR19 PFM
	Rechtliche Hinweise	Legal insert DL UGR19 PFM
	Rechtliche Hinweise	LSI DL UGR19 PFM
	Rechtliche Hinweise	Informationstext 18 Abs 4 ElektroG
	Konformitätserklärung	DL UGR19 PFM
	Konformitätserklärung UKCA	DOWNLIGHT COMFORT / DL UGR19

Fotometrische und lichttechnische Planungsdateien		Name des Dokuments
	IES-Datei (IES)	DL UGR19 DN195 PFM 21W 830 WT IP54

Fotometrische und lichttechnische Planungsdateien		Name des Dokuments
	LDT-Datei (Eulumdat)	DL UGR19 DN195 PFM 21W 830 WT IP54
	ULD-Datei (DIALux)	DL UGR19 DN195 PFM 21W-830 WT IP54
	ROLF-Datei (RELUX)	DL UGR19 DN195 PFM 21W-830
	UGR-Datei (UGR-Tabelle)	DL_UGR19_DN195_PFM_21W830_WT_IP54
	Lichtverteilungskurve, Typ Kegel	DL_UGR19_DN195_PFM_21W830_WT_IP54
	Lichtverteilungskurve, Typ Polar	DL_UGR19_DN195_PFM_21W830_WT_IP54

CAD/BIM Dateien		Name des Dokuments
	BIM Revit 3D	DL UGR19
	CAD STEP 3D	DL UGR19 21W

Ausschreibungstexte		Name des Dokuments
	Ausschreibungstexte	DOWNLIGHT UGR19 DN195 21 W 830 WT IP54-de

**VERPACKUNGSINFORMATIONEN**

EAN	Verpackungseinheit (Stück pro Einheit)	Abmessungen (Länge x Breite x Höhe)	Bruttogewicht	Volumen
4058075459250	Faltschachtel 1	262 mm x 108 mm x 266 mm	1197.00 g	7.53 dm <sup>3</sup>
4058075459267	Versandschachtel 16	545 mm x 452 mm x 563 mm	20749.00 g	138.69 dm <sup>3</sup>

Die genannten Produktnummern beschreiben die kleinste bestellbare Mengeneinheit. Eine Versandeinheit kann mehrere Einzelprodukte beinhalten. Als Bestellmenge verwenden Sie bitte das Ein- oder Mehrfache einer Versandeinheit.

**WEITERE KATALOGINFORMATIONEN**

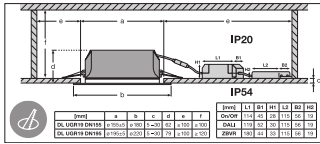
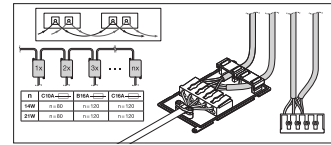
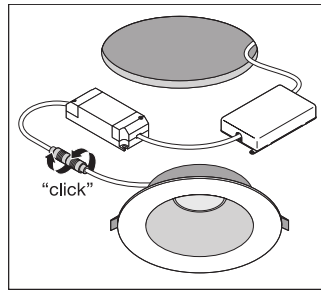
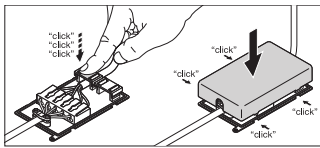

### Referenzen / Verweise

– Zur Garantie siehe [www.ledvance.de/garantie](http://www.ledvance.de/garantie)

### Haftungsausschluss

Änderungen und Irrtümer vorbehalten. Vergewissern Sie sich, dass Sie immer den neuesten Stand verwenden.